

乐果[®]

H6

环保木艺蓝牙音箱

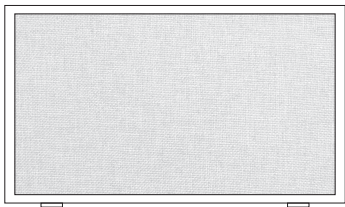

用户手册



乐果微信公众号



乐果微信客服

本手册记载了重要注意事项和产品使用方法，请仔细阅读并妥善保管。

01 重要提示



- 请阅读并遵循本使用手册。
- 请在常温环境中存放和使用本产品。
- 请勿在高温环境下使用本产品，如阳光直射处、靠近明火处或其它类似环境。
- 请勿丢弃，避免因跌落造成本产品损坏。
- 请使用音箱额定电压的电源充电器充电。
- 如果连接线与您的设备不匹配，请与销售商联系。
- 请将音箱调至合适音量，避免对您的听力造成损害。
- 本产品为不防水设计，请不要将本产品放置在水杯、花瓶等水源位置旁。如果有液体溅到本产品表面，请迅速用干绒布或餐巾擦拭。
- 本产品为木质产品，请将本产品置于通风干燥处，避免受潮。
- 无论设备因何原因损坏，都必须及时请专业维修人员修理，擅自拆卸将使保修失效。
- 本产品采用可回收利用的高性能材料和组件制造而成，切勿将本产品与其它生活垃圾一起处理。请了解当地关于分类回收电子、电气设备及电池的规定，您正确弃置这些产品的举动是对保护环境、人类健康、节省和理智的使用自然资源的贡献。

产品售后说明

1. 本产品（包括产品外观）在无人为损坏的前提下，发生性能故障，自售出之日起，7日内您可选择退货、换货或免费维修；15日内您可选择换货或免费维修；1年内您可享受免费维修。
2. 免费维修仅限产品电子电路部分，不含产品壳体和配件。

02 产品特性

- **原生澳洲桉木**

外壳采用原生澳洲桉木（实木），纹理清晰、质地均匀，手感温润细腻。

- **自然环保**

环保清漆、无毒无害，原生自然。

- **高灵敏触控按键**

全触控面板，高灵敏触控按键，防水防尘，轻触即可操控。

- **高清FM收音**

更多电台选择，清晰无杂音，新闻、热点一键直达。

- **TF卡**

最大支持32G的TF卡扩展，享受更多音乐。

- **亲肤苎麻**

网布采用优质苎麻、传统手工艺纺织，清新简约、亲肤耐磨，彰显细节品质。

- **音质清澈**

45mm高性能内磁立体声扬声器，声音干净清澈、有穿透力。

- **超长续航**

2200mAh超大锂电池，10小时超长续航（中等音量），无需频繁充电。

- **蓝牙4.0**

支持蓝牙后台运行，低功耗；支持 $\geq 10\text{m}$ 的远距离传输；一键免提接听、拒接来电。

03 产品及附件



音箱主机x 1



USB电源线/数据线x 1

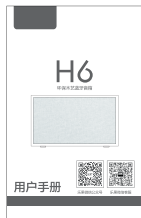

使用指南x 1



AUX音频线x 1

04 机身按键功能

- ① 电源ON/OFF键 ③ 音量键 ④ 上一曲键 ⑤ 下一曲键

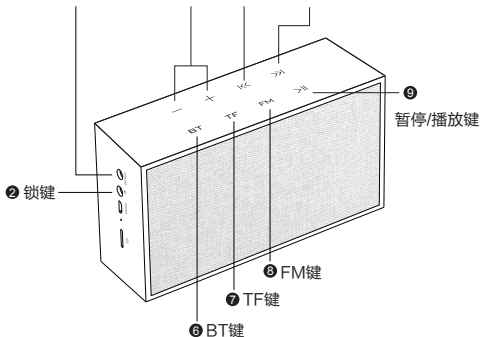

① 电源ON/OFF键

长按2秒开/关机，开机后默认蓝牙模式；

复位：长按10秒左右可将系统复位（如音箱出现死机状态时可使用此功能复位）。

② 锁键

短按锁定所有按键，再短按解开所有按键。

③ 音量键

-音量减小，+音量增大。

④ 上一曲键

蓝牙模式下，短按切换到上一曲，长按无作用；
TF卡模式下，短按切换到上一曲，长按倒退；
FM模式下，短按切换到上一个频道，长按无作用。

⑤ 下一曲键

蓝牙模式下，短按切换到下一曲，长按无作用；
TF卡模式下，短按切换到下一曲，长按快进；
FM模式下，短按切换到下一个频道，长按无作用。

⑥ BT键

短按切换到蓝牙模式，长按断开蓝牙连接。

⑦ TF键

短按切换到TF卡模式，长按切换音乐文件夹。

⑧ FM键

短按切换到FM模式。

⑨ 暂停/播放键

蓝牙模式下，短按暂停 \ 播放手机音乐；
TF卡模式下，短按暂停 \ 播放音乐；
FM模式下，短按静音 \ 播放，长按自动搜索、储存电台。

任何模式下（手机与音箱蓝牙正常连接的情况下），短按接听来电，长按拒接来电；接听过程中短按挂机，长按切换到手机接听。

05 接口功能

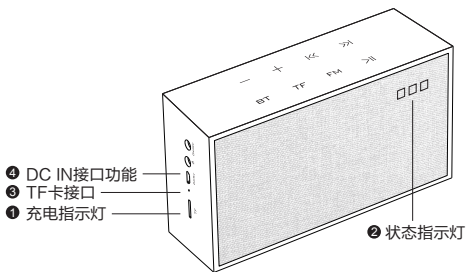

④ DC IN接口功能

③ TF卡接口

① 充电指示灯

② 状态指示灯

① 充电指示灯

充电时，红灯常亮；电量充满后，红灯熄灭。

② 状态指示灯

蓝灯：

蓝牙模式下，蓝牙未连接状态，蓝灯快闪；蓝牙连接成功后，蓝灯常亮；音乐播放时，蓝灯常亮；音乐暂停时，蓝灯慢闪。

白灯：

TF卡模式下，音乐播放时，白灯常亮；音乐暂停时，白灯慢闪。

橙灯：

FM模式下，广播播放时，橙灯常亮；广播静音时，橙灯慢闪。

③ TF卡接口

音箱开机状态下插入含有音乐文件的TF卡，音箱即自动播放TF卡内的音乐文件。

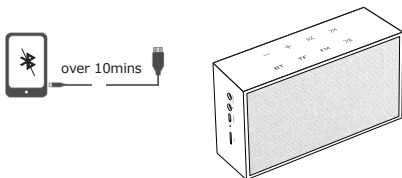

4 DC IN接口

- 1)数据传输：关机状态下，音箱内插入TF卡，数据线连接电脑。在电脑上打开新硬件即可拷贝音乐文件存入TF卡。
- 2)电源充电：连接DC5V的USB电源适配器，建议使用大于1000mA的充电器或安卓手机充电器，或直接在电脑的USB端口充电。
- 3)AUX音频输入：开机状态下，用标配的AUX音频线连接电脑即可播放电脑里的音乐。

* 智能省电模式

- 1、如果音箱开机10分钟后没有音乐播放或连接蓝牙，音箱将自动关机以节省电量。
- 2、当音箱在使用过程中电池电量不足时，音箱会发出“嘀嘀嘀”三声低电量提示，此时音量会自动降低，但还可以继续播放。当再次发出“嘀嘀嘀”三声时，请立即充电，否则音箱将因电量过低而自动关机。

06 蓝牙连接

- 将音箱与具有蓝牙功能的平板电脑或智能手机配对,长按电源键开机, 蓝灯点亮, 默认进入蓝牙模式, 等待蓝牙配对。
- 在您的智能设备上找到“设置”, 打开蓝牙, 搜索设备。点击蓝牙设备列表中已搜索到的“NOGO H6”, 开始连接。
- 连接成功, 您将听到提示音,成功连接后, 即可在蓝牙设备上播放音乐或免提通话。
- 蓝牙连接有效距离约30m, 具体因环境而异。音乐传输可能因设备与音箱之间的障碍物而中断, 如墙、设备的金属外壳或附近相同频率工作的其它设备。

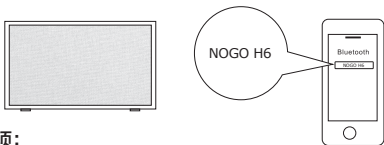

注意事项:

- 1、如有必要, 请输入密码“0000”。
- 2、蓝牙音箱处于开启状态时会自动回连关机前的最后一个连接设备, 无需重新搜索配对蓝牙。
- 3、如需连接其它蓝牙设备, 长按BT键约2秒钟即可切断与当前设备连接, 蓝灯闪烁, 蓝牙返回等待连接状态。

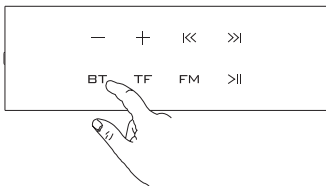

07 规格参数

型号：H6

扬声器单元：1.75英寸全频扬声器*2+被动辐射盆

额定输出功率：4Ω 4Wx2

蓝牙版本：蓝牙4.0+EDR

播放模式：蓝牙模式/TF卡模式/AUX音频输入模式

存储类型：最大支持容量不超过32G的TF卡扩展

音乐格式：MP3、WMA、WAV、APE、FLAC

电源供应：2200mAh内置充电式锂电池

充电输入：DC5V,1A (Micro USB)

产品尺寸：168*100*55mm

产品重量：净重约510g

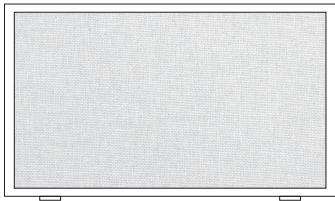

08 常见故障处理方法

问题	解决方法
蓝牙模式下声音断续	确保主机与蓝牙设备的连接距离在10米以内；请保证主机与蓝牙设备之间没有障碍物阻隔，或者尝试更换另一个蓝牙设备进行播放。
音频输入模式无声音	请检查音频连接线是否正确连接到位；请检查电脑主机声卡运行是否正常，或是否正确连接到相应的音频输出接口。
TF卡模式无声音/格式错误	请检查TF卡的格式是否FAT32； 请检查TF卡内文件是否是APE、FLAC、MP3、WMA、WAV。
按键无反应	先关机充电30分钟再开机，或按住复位键复位后重新开机。
扬声器无声音	尝试调大音量； 请选择正确的音频输入通道； 请确保所有的线缆均正确连接。
扬声器有杂音	尝试调大音量； 请选择正确的音频输入通道； 请确保所有的线缆均正确连接。
不充电	请确保Micro USB充电线与适配器和主机正确连接； 请检查电源适配器的电压和电流是否满足需求； 请确保Micro USB充电线与其它设备是否能正常充电。
蓝牙配对不成功	检查设备是否处于配对状态（蓝牙模式下）； 或尝试重新开机后再次进行蓝牙配对。



扫码加小乐
售后快无忧

乐果微信客服

乐果

H6

Bluetooth Audio Speaker

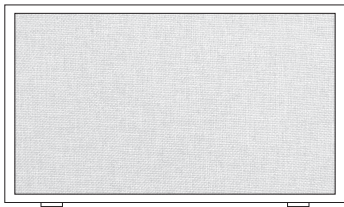

User Manual



Some important cautions and use methods are written in this manual. Please read it before use and keep it properly

The Chapter I: Caution



- Please study this manual carefully before using this speaker.
- Keep the speaker away from high temperature, no naked flame source, such as lighted candles.
- Do not throw or drop it, avoid destroying.
- Please use the right adapter to recharge it.
- If necessary, please use a soft cloth to clean the surface of the speakers.
- In order to protect your ear, please adjust the volume to a suitable level
- The speaker should not be exposed to dripping or splashing, and the objects filled with liquids, such as vases, should not be placed on the apparatus. As with any electronics products, take care not to spill liquids into any part of the system.
- The speaker is made of wood, do not expose the product to rain or moisture.
- Don't open and repair the speaker by yourself.
- In order to protect the environment, please dispose the used batteries properly, following any local regulations. Do not incinerate.

The Chapter II: Features

- **Original solid beech wood**

The shell is made of Australian beech wood with clear and nature texture.

- **Environmental**

Using environmental protection varnish, non toxic and harmless. Precision polishing keep the surface smooth and subtle.

- **Sensitive Touch button**

Touch control button, volume control by rotating, easy operation.

- **Support FM radio**

Clear FM radio, no noise. Search radio stations by one button.

- **Support Micro SD card**

Support Micro SD card, maximum 32GB.

- **Soft skin-friendly textile**

Using soft ramie textile for the surface, smooth and absorbency to skin.

- **Good Sound**

45mm high performance stereo speakers, sound is clean and clear and penetrating.

- **Long play time**

2200mAh battery support 10 hours play (middle volume). no need to recharge frequently.

- **Bluetooth 4.0 Wireless technology**

Fast connection, high efficiency and low consumption



Speaker: 1 pc



USB cable: 1 pc



AUX cable: 1 pc



Manual: 1 pc

The Chapter IV: Buttons Function

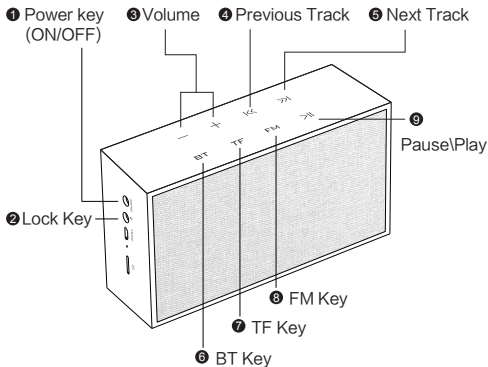

1 Power key (ON/OFF)

- Long press over 2 seconds to on/off.
- Reset: When the speaker crashed , long press over 8 seconds until it going to reset

2 Lock Key

Short press to lock all the keys. Short press again to unlock.

3 Volume

Volume +, Volume -

4 Previous Track

- In Bluetooth mode, short press to last song.
- In TF card mode, short press to last song, long press to back forward.
- In FM mode, short press to last FM stations.

5 Next Track

- In Bluetooth mode, short press to next song.
- In TF card mode, short press to next song, long press to back forward.
- In FM mode, short press to last FM stations.

6 BT Key

Short press to Bluetooth mode, keep pressing to disconnect Bluetooth connection.

7 TF Key

Short press to TF card mode, long press to switch the music folder.

8 FM Key

Short press to FM mode

9 Pause/play

- In Bluetooth mode, short press to pause/play.
- In TF card mode, short press to pause/play.
- In FM mode, short press to mute/play, long press to search radio stations automatically.

NO matter any mode, short press to answer incoming call, long press to reject. When answering, touch to hang up, long press to transfer the call from speaker to the mobile phone or reverse.

The Chapter V: Interface Function

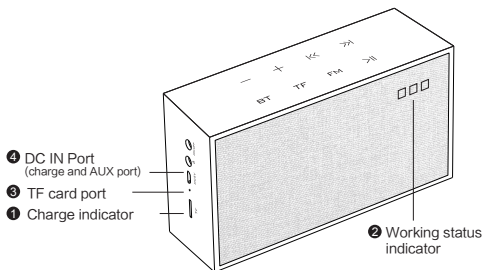

① Charge indicator

When charging, the red led is on, and will be turned off fully charged.

② Working status indicator

• Blue LED

In Bluetooth mode, Blue LED blinking quickly when waiting for pairing, after paired, the blue LED is on.

When pause the music, the blue led blinking slowly.

• White LED

In TF card mode, when playing music, the white LED is on, when pause, the with LED blink slowly.

• Orange LED

In FM mode, when playing FM radio, the orange LED is on, when mute, the orange LED blink slowing.

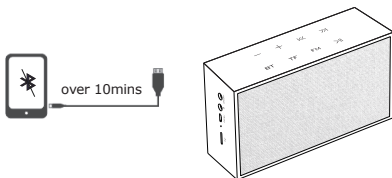

3 TF card port:

- Turn on speaker, inset TF card, speaker will automatically play the TF card music.

4 DC IN Port (charge and AUX port)

- Data transfer: Turn speaker off, insert Micro SD card ta speaker. Connect with computer by USB cable. Then transfer data (music files) from the computer to the Micros SD card.
- Recharge: recharge the speaker with your PC's USB port and the USB adapter by the USB cable. The suitable adapter is 5V 1A.
- AUX: Turn speaker on, connect speaker with a computer by AUX cable to play music in computer.

*Intelligent power saving mode:

- ① Speaker will automatically turn off to save power if not play music or no Bluetooth connected over 10mins.
- ② When low battery, "beep" sound , the the volume will be reduced. When "beep" again, speaker will automatically turn off if not recharge.

The Chapter VI: Bluetooth connecting

Turn on the speaker (default Bluetooth mode), blue light twinkle, and waiting for connection

Find this speaker (NOGO H6) on your hand Bluetooth device

Click "NOGO H6" to connect automatically

A voice appear when connected, valid distance 10m

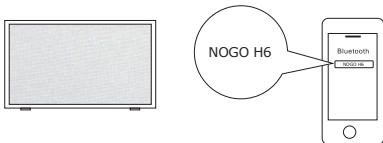

* Remark:

1. If necessary, password: 0000
2. When restart speaker, automatically connected with last device
3. Press "Play/Pause" over 6 seconds to disconnect current device, blue light twinkle, waiting for new connection

The Chapter VII: Specification

Model No.: H6

Speaker unit: 1.75" speaker + sub woofer

Power: 4Ω 4Wx2

Bluetooth version: 4.0+EDR

Play mode: Bluetooth mode/TF card mode/AUX mode

Memory type: ≤32GB TF card

Music format: MP3、WMA、WAV、APE、FLAC

Battery: built-in 22000mAh lithium battery

Input: DC5V,1A (Micro USB port)

Speaker size: 168*100*55mm

Speaker N.W.:510g

The Chapter IX: Trouble shooting

Troubles	Answer
Music brokenly	-- Make sure the connecting distance ≤10m -- Make sure there is no barrier between two Bluetooth device --Change another Bluetooth device to play the music
No sound under AUX	--Make sure the cable connected well --Make sure computer working well or if AUX cable connected in right port
No sound under TF card	--Make sure the TF card format is FAT32 --Make sure the music file format is APE、FLAC、MP3、WMA or WAV
Button no function	--Turn off the speaker and turn it on in 30 minutes --Reset the speaker by pressing RESET key
No sound	--Increase the volume --Make sure all connecting ok --Make sure the mode is matched
Noise	--Check the cables connecting --Try different connecting cable --Make sure the music source without noise
Recharge failed	--Make sure the USB cable connected well --Make sure the adapter can work --Make sure the USB cable can work
Bluetooth pair failed	--Make sure the speaker is waiting for connecting -- Restart the speaker and try again

产品售后服务条例

产品保修规定

- 1.乐果数码移动音箱执行国家相关三包规定。
- 2.用户在按照产品使用手册正常操作的状态下,若出现因厂方原因造成的质量问题,请向产品经销商出示保修卡及购机发票提供保修服务。
- 3.产品质量问题不包括用户个人对产品音质表现的主观性异议。
- 4.购买日期以购机凭证日期为准。不能提供有效证明的,购买日期以生产日期为准。
- 5.产品附件、消耗品及选购件(如锂电池、连线、充电器、外壳、印刷品等)均不在保修范围之内;
- 6.除法律有不同规定,因本产品故障引起的附带性损失,我司不予以补偿。
- 7.出现以下状况不提供免费保修服务
 - 7.1未出示有效保修卡及购机发票的情况的(但能保证本产品在三包有效期内的除外)
 - 7.2未按产品使用说明的要求使用、维护、保管而造成损坏的;
 - 7.3购买后发生的,因摔落、进水、不适当存放等造成损坏的;
 - 7.4在非乐果授权认定的维修机构进行修理、改造、分解、清洁而造成损坏的;
 - 7.5因使用乐果推荐之附件或消耗品(锂电池、充电器、连线、适配器等)而引起的损坏的;
 - 7.6由于天灾等人为不可抗拒之自然灾害,异常电压等外部因素造成的故障;
- 8.请妥善保存保修卡,保修卡遗失不补发。

产品技术支持

- 1.热线电话:我们为用户提供售前、售中、售后全营销链的服务与支持。如需要查询任何产品信息(操作方法、规格说明、维修方式及授权维修代理店等),请与乐果热线中心联系。乐果热线中心联系电话:400-606-9918
- 2.官方主页:<http://www.nogoav.com>
- 3.官方邮箱:info@nogoav.com

产品保修卡

用户姓名：_____ 联系电话：_____

用户地址：_____

产品型号：_____ 产品序列号：_____

购机日期：_____

售机单位：_____

联系电话：_____

售机单位地址：_____

邮 编：_____

售机单位签章：_____

维修单位：_____ 联系电话：_____

地 址：_____ 邮编：_____

送修故障：_____

修理结果：_____

日 期：_____ 经手人：_____

送修故障：_____

修理结果：_____

日 期：_____ 经手人：_____

* 如您需售后咨询或帮助，请扫码添加乐果微信客服：



3C认证（国家强制性产品认证）



仅适用于非热带气候条件下安全使用



仅适用于海拔2000米以下地区安全使用



电子信息产品回收利用标志



WEEE废弃电子电器产品回收标志（不适合与生活垃圾混合倾倒）

深圳市新峰龙工业有限公司

地址：中国广东省深圳市宝安区松岗红星社区大田洋松裕路
锦文西坊A栋

联系电话：（0755）82599089

图文传真：（0755）82599090

全国统一服务热线：400-606-9918

官方网址：www.nogoav.com

电子邮件：info@nogoav.com